



Anthem





Redescubre una leyenda americana.

Tomamos nuestra experiencia de más de un siglo construyendo a América y el resto del mundo y la pusimos a trabajar para enfrentar los desafíos de nuestra industria. ¿El resultado? El nuevo Mack Anthem™, un camión que te hará repensar lo que es posible hacer en la carretera. Audazmente diseñado y concebido para ser muy resistente, Anthem nace preparado para cualquier exigencia de la carretera.

CONSTRUIDO PARA TU NEGOCIO.

Eficiente en todo el sentido de la palabra, Anthem ahorra combustible y reduce los costos de mantenimiento a la vez que maximiza el tiempo de actividad y tus ganancias.

DISEÑADO PARA EL CONDUCTOR.

El diseño de la cabina y el entorno del conductor de Anthem se construyen en torno a la forma en que se realiza el trabajo en la carretera, manteniendo a los conductores cómodos, seguros y concentrados durante todo el día.

Construido para tu negocio.



DISEÑO EFICIENTE

La aerodinámica avanzada y el diseño con propósito de Anthem ponen la función en primer plano y reducen los costos diarios.

LA FORTALEZA DE UNA LEYENDA

Anthem viene de serie con nuestros motores, transmisiones y ejes Mack® patentados, que ofrecen un rendimiento y eficiencia de combustible sin competencia.

SOPORTE CONFIABLE

Desde repuestos y servicio hasta nuestros 24/7 Uptime Centers, Mack tiene la combinación correcta de personal y tecnología para mantenerte en la carretera.

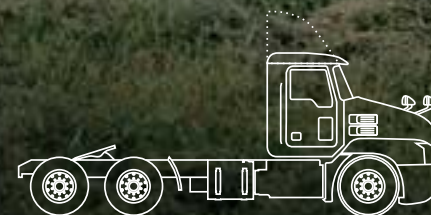

Cabina corta

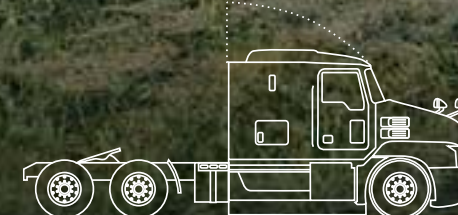

Cabina dormitorio de techo plano de 48 pulgadas

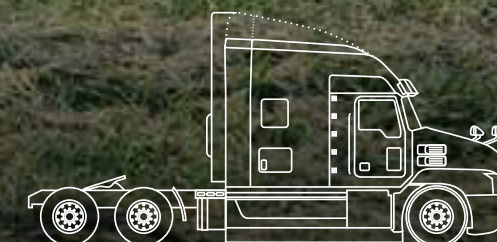

Cabina dormitorio de gran altura de 70 pulgadas

La aerodinámica nunca se vio tan Mack.

El nuevo Mack Anthem™ desafía las expectativas de diseño aerodinámico con una apariencia audaz que mejora la eficiencia hasta un 3%.



Al desplazar el aire hacia los lados, así como sobre el capó y el techo, Anthem reduce la resistencia al viento y mejora la economía de combustible hasta un 3%.

Carenados de techo con lengüeta ajustable

Mejora el flujo de aire desde la cabina hasta el remolque (sólo la cabina dormitorio de 70 pulgadas).

Espejos retrovisores en el capó

El soporte único disminuye la resistencia al viento en comparación con los diseños de trípode y se pliega al impacto para evitar daños.

Capó y guardabarros

La inclinación del capó y el diseño del guardabarros dirigen el aire sobre el remolque y a su alrededor.

Pestaña de cierre

Evita el flujo de aire entre el capó y el parachoques y mueve el aire alrededor de la cabina.

Represa de aire

Reduce la turbulencia debajo del vehículo para disminuir la resistencia.

Anillos de remolque cubiertos

Reducen la resistencia al viento y crean una estética limpia.

Hecho para durar.

Mack Anthem™ reduce los costos operativos con una durabilidad que resiste los rigores de la carretera y te mantiene alejado del taller.



Espejos retrovisores del capó abatibles

Los soportes están cargados por resorte para rotar al chocar, lo que evita daños en el capó y reduce los costos de piezas y de reparación.

Espejos laterales abatibles

Las bisagras robustas sin plástico, los materiales más resistentes y los soportes con resorte ayudan a reducir los costos de mantenimiento.

Componentes duraderos

Desde los pernos hasta los pestillos, todos los componentes del Anthem están fabricados con materiales resistentes y duraderos.

Luces LED

Los faros LED son 66% más brillantes, duran más, consumen menos energía y proporcionan una mejor visibilidad.

Mantenimiento inteligente.

El capó basculante-asistido de Anthem y su diseño funcional y modular permiten a los profesionales de servicio acceder, reparar y reemplazar componentes con mayor rapidez.

ACCESO EFICIENTE AL MOTOR

Motor Mack MP®

Pestillo de un solo punto y asistente de inclinación

Requiere un 50% menos de esfuerzo para abrirse y facilitar el acceso al motor.

Revisión de niveles

Revise y rellene los niveles de aceites y fluidos desde el suelo.

Fácil acceso para el mantenimiento del motor

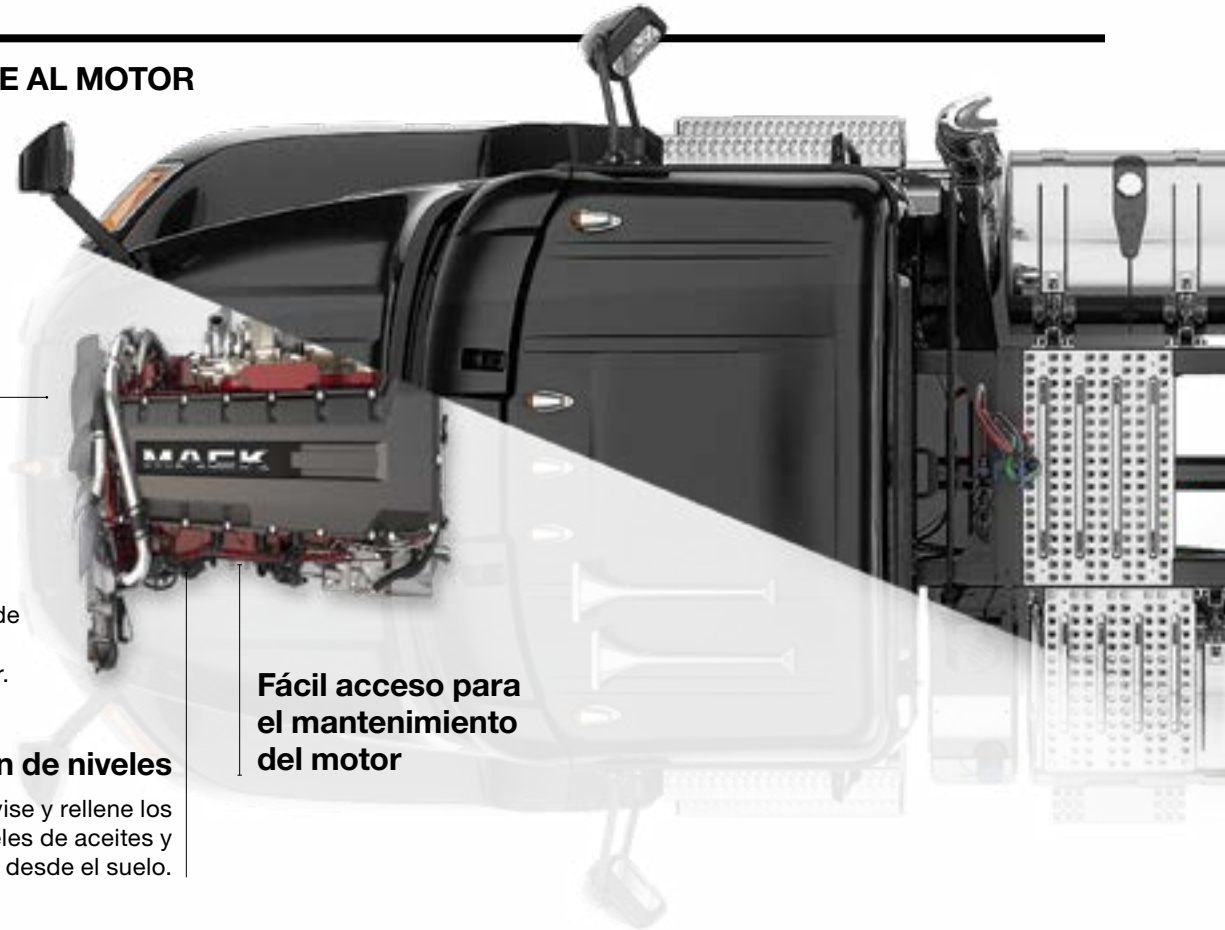

CAPÓ DE 3 PIEZAS

Las 3 piezas están unidas entre sí, pero se pueden separar y reparar individualmente para reducir los costos de reemplazo.



PARACHOQUES DE 3 PIEZAS

Las 3 piezas se pueden pedir como piezas de repuesto separadas para mejorar el mantenimiento y reducir los costos de reparación.



Impulsado por el tren motriz integrado de Mack.

Diseñado para la eficiencia y el rendimiento, y orgullosamente ensamblado en las instalaciones Hagerstown de Mack, Maryland, nuestro tren motriz integrado es el más resistente del mercado. Sin excepciones.

Motores Mack MP®

Con caballos de fuerza, fuerza de torsión y economía de combustible superior, los motores MP® de Mack dominan la carretera, kilómetro tras kilómetro.

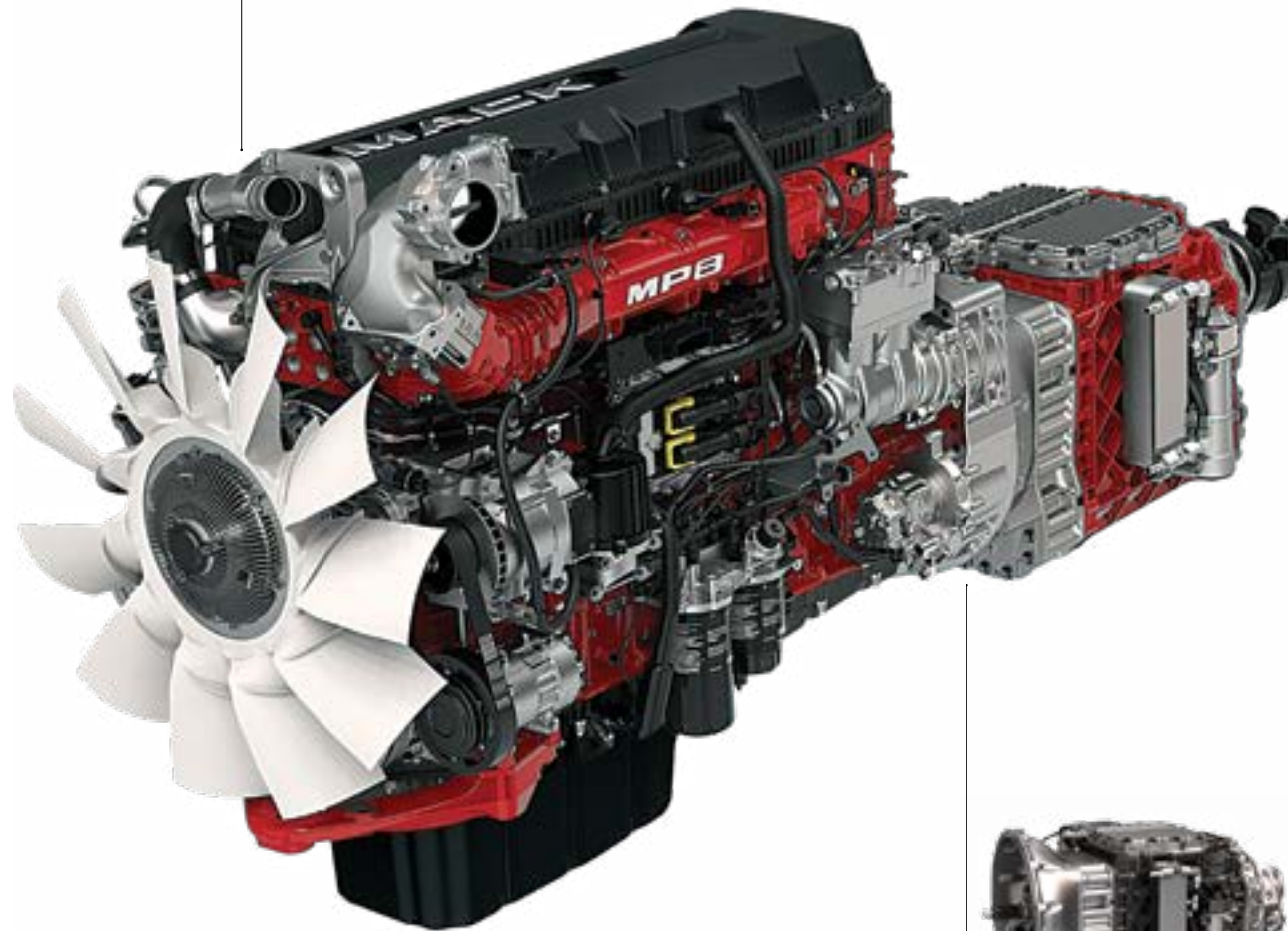

Transmisiones Mack

Las transmisiones de Mack están diseñadas y construidas para funcionar al más alto nivel en las condiciones más exigentes, al igual que el resto del camión.

Ejes Mack

Construidos para soportar largos recorridos y el implacable castigo del camino.

Suspensiones Mack

Diseñadas para ser más ligeras y resistentes, para una mayor confiabilidad y un rendimiento excepcional.



Diseño del pistón ondulado

Al agregar pequeñas ondas al cuenco del pistón, el motor puede quemar combustible más eficientemente y así reducir el consumo de combustible y los niveles de emisiones.



Pistón de onda Mack



Eficiencia de combustión del pistón estándar

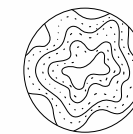

Eficiencia de combustión del pistón de onda Mack

Motor MP®8-TC

El MP®8-TC con turbocompuesto captura la energía perdida y la convierte en potencia, quemando hasta un 9% menos de combustible en las operaciones de autopista.

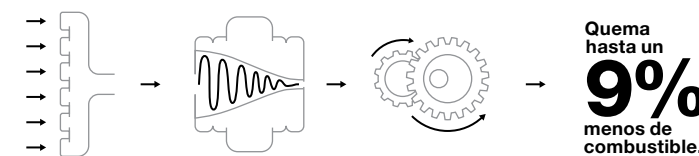

Escape caliente capturado del motor.

Gas de escape convertido a energía mecánica por la unidad turbo.

El turbo suministra fuerza de torsión al cigüeñal.

Quema hasta un **9%** menos de combustible.

mDRIVE™

La transmisión manual automatizada líder en la industria expande tu base de conductores y reduce costos.



Transporte inteligente

mDRIVE™ monitorea continuamente los cambios de pendiente, aceleración, peso del vehículo y más para optimizar la economía de combustible.

Fácil de operar

Los conductores pueden manejar *mDRIVE™* con solo oprimir un botón, haciéndolo más cómodo y fácil de manejar, incluso para conductores nuevos.

Servicio mínimo

La tecnología probada y el diseño superior hacen que *mDRIVE™* requiera un servicio mínimo, reduciendo significativamente los costos de mantenimiento y el tiempo de inactividad.

Con Mack® es tiempo de actividad en todo momento.

La exclusiva solución de productividad y tiempo de actividad de Mack combina software inteligente, análisis predictivo, tecnologías de asistencia al conductor y mucho más para ayudarte a mantener tus camiones (y tu negocio) en movimiento.

Conducción conectada



Caminones conectados



CAMIONES CONECTADOS

Tus camiones sólo son rentables cuando están en la carretera y en el trabajo. Maximiza tu tiempo de actividad con sistemas de mantenimiento inteligentes y procesos de reparación que ahorran tiempo.

Mack® GuardDog® Connect

GuardDog Connect monitorea automáticamente el rendimiento de tu camión y avisa rápidamente al concesionario los códigos de falla.

GuardDog® Connect

Los concesionarios identifican las reparaciones rápidas más grandes, la atención que necesitan y te ponen de nuevo en la carretera más rápido.



CONDUCCIÓN CONECTADA

Información y entretenimiento

Bluetooth®, radio por satélite, integración con teléfonos celulares y mucho más para que la vida en la carretera sea lo más agradable posible.

Mack Predictive Cruise

La tecnología Mack propia que almacena datos del terreno montañoso en GPS para optimizar la velocidad del motor y la eficiencia de combustible en las rutas guardadas.

Bendix® Wingman® Fusion™

Asistencia al conductor y tecnología de seguridad que combina radar, cámara, frenos y el portal web SafetyDirect® del líder en mitigación de colisiones.

Estabilidad antivuelco

El sistema Bendix® ESP® de estabilidad total ayuda a los conductores a mitigar los vuelcos y la pérdida de control en situaciones en carreteras mojadas y secas mediante sensores avanzados e intervenciones de aceleración y frenado.

Prevención de colisiones

Alerta automáticamente al conductor y, si es necesario, aplica los frenos de base para mitigar o prevenir una colisión potencial con un vehículo en movimiento hacia adelante o un objeto inmóvil.



Soporte en cada giro.

Cerca de 120 concesionarios autorizados y puntos de servicio en Latinoamérica. Casi 650 Técnicos Maestros. Cuando necesitas ayuda, la red Mack está lista para cumplir.

IMPORTADORES MACK

Identifican las reparaciones rápidas y las colocan en el carril rápido para completarlas, mientras dan a las reparaciones más grandes la atención que necesitan.

INVERSIÓN EN EL SERVICIO

La red de concesionarios Mack está comprometida con un servicio rápido y de calidad. Es por eso que nuestros distribuidores han invertido para modernizar las instalaciones, mejorar el acceso a las piezas y capacitar a los profesionales de servicio para ayudarte a volver a la carretera.

EXPERIENCIA FAMILIAR

Tanto si estás al volante como manejando la flota, cuando andas con Mack, eres parte de la familia. Esto significa que siempre recibirás atención personalizada y el apoyo que necesitas para mantener tu negocio en funcionamiento.



Diseñado para el conductor.

DOMINA LA CARRETERA

El intuitivo panel de instrumentos y el volante del Anthem proporcionan al conductor total confianza y control en la cabina de conducción.

CONFORT PARA EL TRANSPORTE DE LARGO RECORRIDO

Un interior espacioso y la artesanía estadounidense proporcionan a los conductores el confort que necesitan para sentirse como en casa.

ÚTIL DE ARRIBA ABAJO

Configura el mejor almacenamiento en su clase para almacenar tanto o tan poco como necesites.

Control en las puntas de tus dedos.

Construidos para funcionar y diseñados con un propósito, los controles de Mack Anthem inspirados por la industria automotriz hacen que la operación sea fácil, segura y cómoda.

Pantalla de información y entretenimiento

La pantalla táctil de 7", junto con los botones inteligentes del volante, gestiona herramientas como SiriusXM®, Weather Band, la navegación para camiones TomTom, Apple CarPlay y la cámara de retroceso opcional.

Medidores de panel D

Personaliza el tablero con 4 medidores auxiliares opcionales.

Controles de ventanas, seguros y espejos electrónicos

Proporciona más comodidad y control que las ventanas manuales.

Módulo de control de luz

Enciende todas las luces exteriores desde un solo lugar con estilo automotriz.

Control derecho

Maneja el freno del motor y Co-Pilot™.

Control izquierdo

Maneja luces altas, señales de giro que se autocancelan y limpiaparabrisas.

Controles iluminados

Mantén la vista en la carretera con los controles familiares de estilo automovilístico.

Volante con parte inferior plana

El primero de la industria, permite más espacio para la barriga y espacio libre para la entrada o salida. Agrega a esto un agarre estilo carro de carreras, una visibilidad mejorada del tablero de instrumentos y una superficie amigable con el portapapeles para un mejor control y máximo confort.

Controles mDRIVE™

La ubicación intuitiva, y la opción de instalarlo aún más alto en el tablero, ofrece a los conductores un cómodo acceso sin perder de vista la carretera.

Interruptores oscilantes

Los nuevos interruptores oscilantes más grandes y robustos están grabados con láser para ser legibles de por vida.

Información a simple vista. Los ojos en la carretera.

Los conductores tienen constantes exigencias para su atención. El panel de instrumentos del Mack Anthem™ aporta información importante a la parte frontal, manteniéndola clara y legible para que los conductores puedan concentrarse en el camino por delante.

Medidores analógicos digitales

Sólidas agujas de reloj con la precisión de los instrumentos digitales.

Mack® Co-Pilot™

La pantalla digital a todo color de 5" proporciona una visibilidad mejorada y una navegación más sencilla sin distracciones. El monitoreo constante de camiones y el Pre-Trip Assistant (asistente pre-viaje), incluyendo la Exterior Light Inspection (inspección de luces exteriores) de una sola persona, ayudan a mantenerse atentos a problemas potenciales antes de que se conviertan en reales.

Comodidad sin igual.

La cabina espaciosa de Anthem, el dormitorio de suficiente altura para estar de pie y los materiales de primera calidad crean un interior tan cómodo como funcional.



La generosa altura del techo del Anthem permite a los conductores pararse en la cabina y caminar hasta el dormitorio. Modelo de conductor mostrado a 5'10\"/>

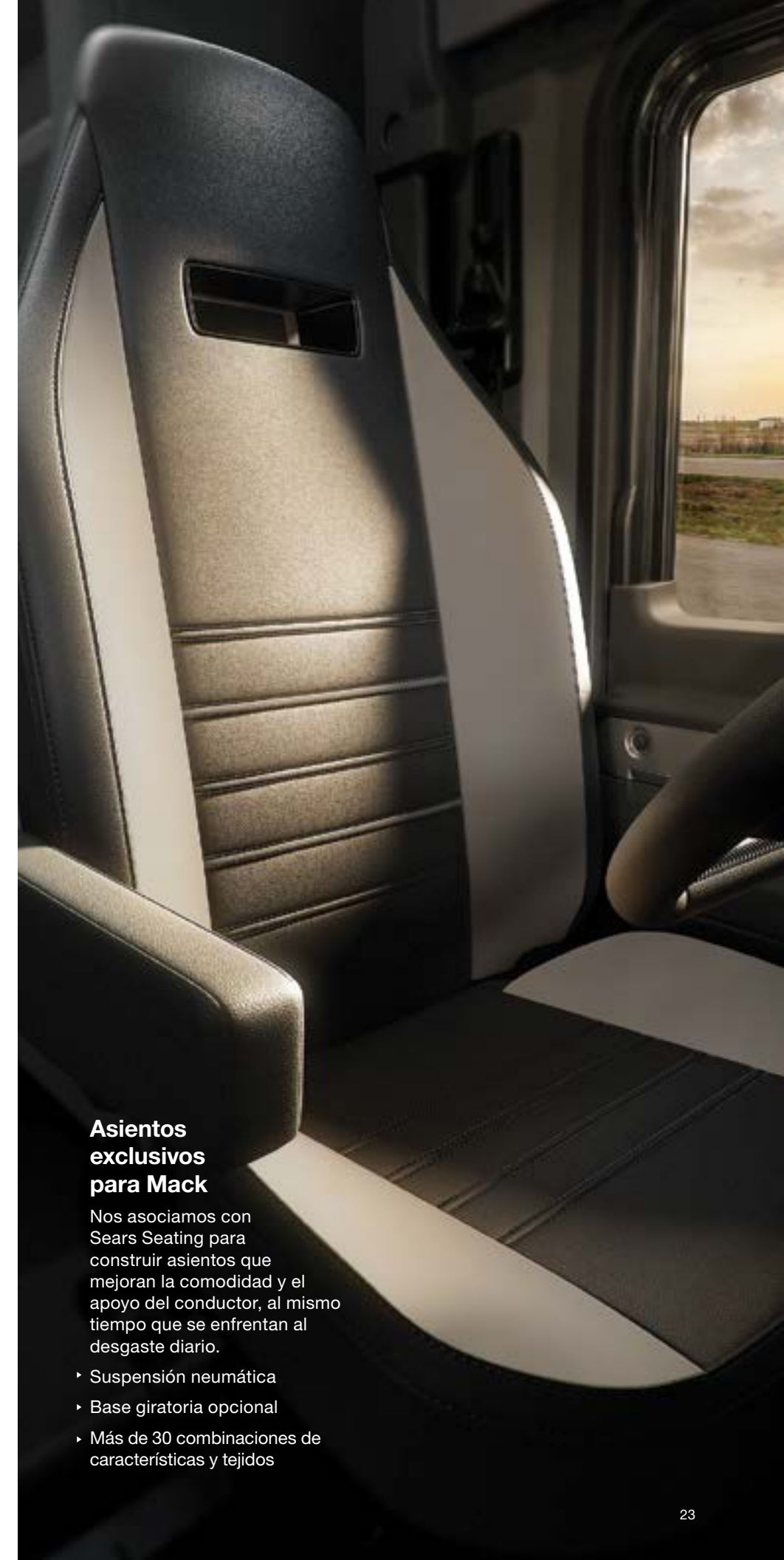

Asientos exclusivos para Mack

Nos asociamos con Sears Seating para construir asientos que mejoran la comodidad y el apoyo del conductor, al mismo tiempo que se enfrentan al desgaste diario.

- Suspensión neumática
- Base giratoria opcional
- Más de 30 combinaciones de características y tejidos



Ventanas de la cabina dormitorio



Panel de control de la cabina dormitorio



Iluminación de la cabina dormitorio

Hogar fuera de casa.

Construimos el Mack Anthem™ con cabina dormitorio de altura interior de 70 pulgadas con un 35% más de espacio para dar a los conductores mucho espacio con el fin de que se sientan cómodos, descansen bien y permanezcan concentrados en la carretera.



Comodidades



Espacio de trabajo flexible

VENTANAS DE LA CABINA DORMITORIO

Las ventanas de la cabina dormitorio cuentan con persianas incorporadas autocontenidas que bloquean el 100% de la luz. Las ventanas apantalladas se inclinan hacia afuera para dejar entrar el aire y mantener la lluvia fuera.

PANEL DE CONTROL DE LA CABINA DORMITORIO

Accede a tomacorrientes y puertos USB y controla el equipo estéreo de la cabina dormitorio, la iluminación interior y el climatizador de alto rendimiento desde un cómodo panel.

ILUMINACIÓN DE LA CABINA DORMITORIO

La luz regulable de la tubería alrededor del perímetro del entorno del conductor, la luz de la litera, las luces de lectura y las luces de techo son todas luces LED brillantes y duraderas.

COMODIDADES

Opta por una nevera espaciosa de acero inoxidable o elige entre kits preparados, incluyendo tomacorrientes para una nevera, microondas o TV de pantalla plana. Agrega portavasos con almacenamiento integrado encima de la litera inferior para un fácil acceso a todo.

ESPACIO DE TRABAJO FLEXIBLE

Superficies de extraíbles versátiles detrás de los asientos del conductor y del pasajero crean un espacio cómodo para una comida o para ponerse al día en el correo electrónico.

ENERGÍA IDLE-FREE

La APU eléctrica Idle Free® permite a los conductores utilizar el sistema de climatización sin inactividad, ahorrando combustible y costos de mantenimiento.



Consola superior delantera

Almacenamiento generoso con materiales resistentes, controles de luz LED interiores y una caja de radio CB dedicada.

Gabinetes laterales superiores

Las áreas de almacenamiento profundas encima de las puertas del conductor y del pasajero crean un espacio seguro para el equipo en la cabina dormitorio de 70 pulgadas.

Bandeja antideslizante para dispositivos electrónicos

Carga los dispositivos electrónicos de forma segura con el puerto USB, el soporte del teléfono y la cubierta de goma antideslizante del centro de relés de fusibles.

Almacenamiento confiable y seguro.

Incluso en los caminos difíciles, los dispositivos electrónicos, las bebidas y las pertenencias permanecen en su lugar con el almacenamiento de Anthem líder en la industria.

Almacenamiento adicional

Los portavasos de gran tamaño se adaptan a grandes bebidas y hay espacio para llaves, dispositivos y mucho más en la unidad fácil de limpiar.

Todo en su lugar.

Mack Anthem™ cuenta con gabinetes, superficies de trabajo, armarios empotrados y estanterías para mantener el espacio habitable organizado, funcional y listo para trabajar.

Almacenamiento debajo de la litera

Almacenamiento iluminado de 3 compartimentos.

Almacenamiento en la pared de la litera

Portavasos de pared trasera y bandeja de almacenamiento abierta o 3 gabinetes de almacenamiento superiores (disponible para modelos de sólo una litera).

Almacenamiento lateral del conductor

Gabinete alto para armario empotrado con barra de colgador, espejo interior y ranuras para revistas.

Gabinete con estantes, cajón y superficie de trabajo extraíble.

Almacenamiento lateral del pasajero

Gabinete para microondas, ranura para DVD/almacenamiento, almacenamiento en la parte superior.

Kit de preparación para TV (hasta un panel plano de 24"), soportes de montaje, tomacorriente.+

Nevera tipo cajón y cajón de almacenamiento.

Los espacios para microondas, TV y refrigerador también están disponibles como gabinetes.

Tú Anthem. A tú manera.

COLORES DE PINTURA Y ACABADO EXTERIOR EXCLUSIVOS DE MACK ANTHEM™



● Mack Black

● Graphite Gray

● Liquid Silver



● Arctic White

● Lacquer Red

● Cobalt Blue

Acabado exterior



● Mountain Green

● Bold Black

● Mirror Chrome Bright

LITERAS Y ALMACENAMIENTO

Litera individual
con almacenamiento
en la parte inferior



Litera individual
con almacenamiento
completo



Litera doble
con almacenamiento
completo







Opciones de almacenamiento adicionales disponibles; contacta a tu distribuidor Mack para obtener más información.

PAQUETES DE ACABADO INTERIOR Y DEL TABLERO





Standard

-  Tablero de color Gunmetal (Gris)
-  Acabado de puertas de color Charcoal (Carbón)
-  Acabado interior Steel Gray (Gris)
-  Acabado interior también disponible en Sierra Tan (Beige) (solo cabina corta)





Premium

-  Tablero y moldura de puerta de color Aluminio
-  Acabado interior Steel Gray (Gris)
-  Acabado interior también disponible en Sierra Tan (Beige) (solo cabina corta)



Ultra

(Cabina dormitorio de gran altura de 70 pulgadas únicamente)

-  Tablero de y moldura de puerta Woodgrain (Grano de Madera)
-  Acabado interior Steel Gray (Gris) con insertos Dark Saddle (Marrón)

ASIENTOS



Standard

Construcción de vinilo resistente para una mínima necesidad de mantenimiento y fácil limpieza.



Premium

La construcción de vinilo y los insertos de tela combinan estilo y rendimiento.



Ultra

Ultraleather® en Dark Saddle (Marrón) para una sensación premium que ofrece comodidad y durabilidad.

VOLANTES DE DIRECCIÓN



Standard

Borde de espuma de uretano
Radios de aleación Gunmetal (Gris)
Todos los controles se encuentran en el panel D
También disponible con controles del volante y radios de aluminio.



Premium

Borde forrado en cuero
Almohadilla de bocina de cuero
Radios de aluminio
Controles de volante



Ultra

(Cabina dormitorio de gran altura de 70 pulgadas únicamente)
Borde forrado en piel con insertos de cuero Dark Saddle (Marrón)
Almohadilla de bocina de cuero
Radios de aluminio
Controles de volante

PAQUETES LISTOS PARA PEDIDO

Mack Anthem™ es totalmente personalizable para tus necesidades, presupuesto y aplicación. Para realizar pedidos de forma más sencilla, hemos creado tres paquetes de opciones interiores para elegir.

	STANDARD	PREMIUM	ULTRA
Tablero y piezas de moldura de la puerta	Tablero de color Gunmetal (Gris) y acabado de puertas de color Charcoal (Carbón)	Tablero de aluminio y moldura de puerta con panel de inserción de puerta con costuras	Tablero y moldura de puerta Woodgrain (Grano de Madera) Ultraleather® paneles de inserción de puerta estampados en diamante, Ultraleather® paneles laterales y traseros de la cabina dormitorio estampados en diamante, forro de techo de tacto suave
Interior	Steel Gray (Gris) También disponible en Sierra Tan (Beige) (solo cabina corta)	Steel Gray (Gris) También disponible en Sierra Tan (Beige) (solo cabina corta)	Steel Gray (Gris) / Dark Saddle (Marrón)
Volante de dirección	Espuma—Radios de aleación Gunmetal (Gris) sin interruptores de control Opción de mejora: Agarre de espuma con radios de aluminio con interruptores de control	Volante de cuero de primera calidad. Radios de aluminio con interruptores de control	Volante de cuero de primera calidad con detalles en cuero Dark Saddle (Marrón) - Radios de aluminio con interruptores de control
Asientos	Vinilo Opción de mejora: Vinilo con inserciones de tela	Vinilo con inserciones de tela Opción de mejora: asientos Ultraleather®	Ultraleather® con insertos de cuero estampados en diamante Dark Saddle (Marrón)
Radio y altavoces	Estándar	Radio Premium Altavoces Premium	Premium+ con amplificador auxiliar y subwoofer, woofers, tweeters y gama completa
Revestimiento del piso	Poliuretano	Poliuretano con insertos	Poliuretano con insertos
Consola superior	Almacenamiento con red de 3 compartimentos (cabina corta y cabina dormitorio de techo plano de 48 pulgadas) Almacenamiento de 3 compartimentos con puertas, espacio de radio CB dedicado y 2 compartimentos con puertas por encima de la puerta opcionales (cabina dormitorio de 70 pulgadas).	Almacenamiento con red de 3 compartimentos (cabina corta y cabina dormitorio de techo plano de 48 pulgadas) Almacenamiento de 3 compartimentos con puertas, espacio de radio CB dedicado y 2 compartimentos con puertas por encima de la puerta opcionales (cabina dormitorio de 70 pulgadas).	Almacenamiento de 3 compartimentos con puertas, espacio de radio CB dedicado y 2 compartimentos con puertas por encima de la puerta.
Controles de puerta	Ventanas y seguros eléctricos Opción de mejora: espejos laterales motorizados y con calefacción	Ventanas y seguros eléctricos Opción de mejora: espejos laterales motorizados y con calefacción	Ventanas y seguros eléctricos con espejos laterales motorizados y con calefacción

Nacimos del espíritu americano. Del valor y la determinación y una pasión por el trabajo fuerte. Respaldamos nuestra palabra. Y damos un paso al frente cuando otros retroceden. Nos mantenemos unidos contra viento y marea y siempre tratamos a la gente como familia. Creemos en vivir para hoy y construir para mañana. Juntos, defendemos lo que importa. Y prometemos mantener la vista en el horizonte y nunca dejar de avanzar.

**We are Mack.
This is our Anthem.**

Experimenta el Anthem en realidad virtual.
Visita [MackTrucks.com/Anthem](https://www.macktrucks.com/Anthem)





 facebook.com/MackTrucks

 twitter.com/MackTrucks

 youtube.com/MackTrucks

 linkedin.com/company/mack-trucks

 plus.google.com/+macktrucks

©2017 Mack Trucks.

1-800-922-MACK MackTrucks.com

BRO-ANTH-0917-OX

BORN READY.